



WORKER[®]

PISTOLA DE PINTURA



MODELO: 864366
TIPO GRAVIDADE



ANTES DE UTILIZAR O EQUIPAMENTO, LEIA AS NORMAS DE SEGURANÇA E SIGA TODAS AS INSTRUÇÕES CONTIDAS NESTE INFORMATIVO TÉCNICO.

*Manual de
Instruções*

07/2017

Imagem meramente ilustrativa.

A Pistola de Pintura WORKER é testada, inspecionada e embalada na planta de produção. Ao receber o produto, certifique-se de que não ocorreram danos e, caso constate alguma inconformidade, entre em contato com a assistência técnica ou revendedor para orientação.

Siga rigorosamente as instruções de operação.

IMPORTANTE!

Antes da primeira utilização, leia e siga todas as instruções, conheça as aplicações, limitações e riscos potenciais deste equipamento antes de utilizá-lo e informe-se sobre as normas de segurança. Guarde este manual para referência futura.

Este equipamento não se destina à utilização por pessoas com capacidades físicas, sensoriais ou mentais reduzidas, crianças ou ainda por pessoas com falta de experiência e conhecimento, a menos que estas tenham recebido instruções referentes à sua utilização ou estejam sob a supervisão de uma pessoa responsável pela sua segurança.

Recomenda-se que as crianças sejam observadas para assegurar que não brinquem com o equipamento.

ORIENTAÇÕES GERAIS

LEIA ATENTAMENTE ESTE MANUAL DE INSTRUÇÕES ANTES DE UTILIZAR A PISTOLA DE PINTURA WORKER.

» A pistola para pintura funciona com o sistema de gravidade, é recomendado utilizar compressores de ar com uma vazão mínima de 2,4 pcm (pe^3/min) e pressão máxima de 60 lbf/pol².

ATENÇÃO!

- » Nunca exceder a pressão máxima recomendada sob risco de graves acidentes;
 - » Recomenda-se a utilização de acessório como filtro regulador e lubrificador em sua linha de ar comprimido;
 - » Não utilize a pistola próxima a materiais inflamáveis.
-
- » A pistola não deve ser carregada com a mangueira de ar conectada e com o dedo no gatilho, assim evitando o acionamento involuntário;
 - » Não pinte próximo a fontes de calor ou em áreas onde a névoa produzida pelo processo de pintura possa ser prejudicial.

SEGURANÇA

PROTEÇÃO PESSOAL

- » Utilize EPI (Equipamento de Proteção Individual) como: luvas, mangotes, aventais, protetores auriculares, óculos, máscaras respiratórias, botas..., sempre de acordo com a atividade a ser desenvolvida;
- » Ruídos excessivos podem causar danos à audição, utilize sempre protetores auriculares para proteção e não permita que outras pessoas sem o EPI permaneçam no ambiente;
- » Utilize proteção respiratória adequada e mantenha visitantes afastados do local de trabalho. Se necessário utilize exaustor ou ventilador próximo ao equipamento para dissipar os vapores provenientes da operação;
- » Nunca aponte a pistola para outras pessoas ou para seu corpo, podendo ocasionar acidentes.

CHOQUE ELÉTRICO PODE MATAR (Compressor de Ar)

- » Não toque em nenhuma conexão ou outra parte elétrica do equipamento durante o trabalho;
- » Nunca trabalhe com luvas, mãos ou roupas molhadas, nem em ambientes alagados;
- » Nunca movimente o equipamento pelo cabo elétrico, isso pode causar danos ao próprio cabo e resultar em acidentes;
- » Verifique se o cabo elétrico está conectado corretamente antes de ligar o equipamento à rede elétrica.

PERIGO DE INCÊNDIO

- » Nunca utilize o equipamento em local que contenha produtos ou gases inflamáveis ou explosivos.

SEGURANÇA NO MANUSEIO

- » Sempre que precisar de algum ajuste, reparo ou manutenção, procure uma assistência técnica autorizada;
- » Siga sempre as regras de segurança.

CARACTERÍSTICAS

A Pistola para Pintura tipo Gravidade WORKER é indicada para os seguintes fins:

- » Acabamento automotivo: aplicação de verniz, tintas metálicas, tinta PU e esmalte;
- » Ramo moveleiro: aplicação de verniz;
- » Ambientes Prediais: pintura com tinta óleo, verniz para madeira, esmalte sintético e selador;

Com algumas restrições, o equipamento pode ser utilizado nas seguintes áreas:

- » Preparação automotiva: aplicação de base, primer, fundo e selador;
- » Ramo Serralheiro: aplicação esmalte sintético.

ESPECIFICAÇÕES

- » Tipo: Gravidade
- » Rosca de entrada de ar: 1/4" NPT (macho)

- » Capacidade do recipiente: 240 ml
- » Consumo de ar da pistola: 2,4 pcm (pe³/min)
- » Pressão de trabalho: 45 lbf/pol² a 60 lbf/pol²
- » Diâmetro do bico: 0,5 mm
- » Vazão de tinta: 62 ml/min a 66 ml/min
- » Material do corpo da pistola: Alumínio
- » Material do recipiente para pistola de pintura: Plástico
- » Material do bico da pistola: Inox
- » Material da agulha da pistola: Inox
- » Material da capa de ar da pistola: Latão

DIAGRAMA

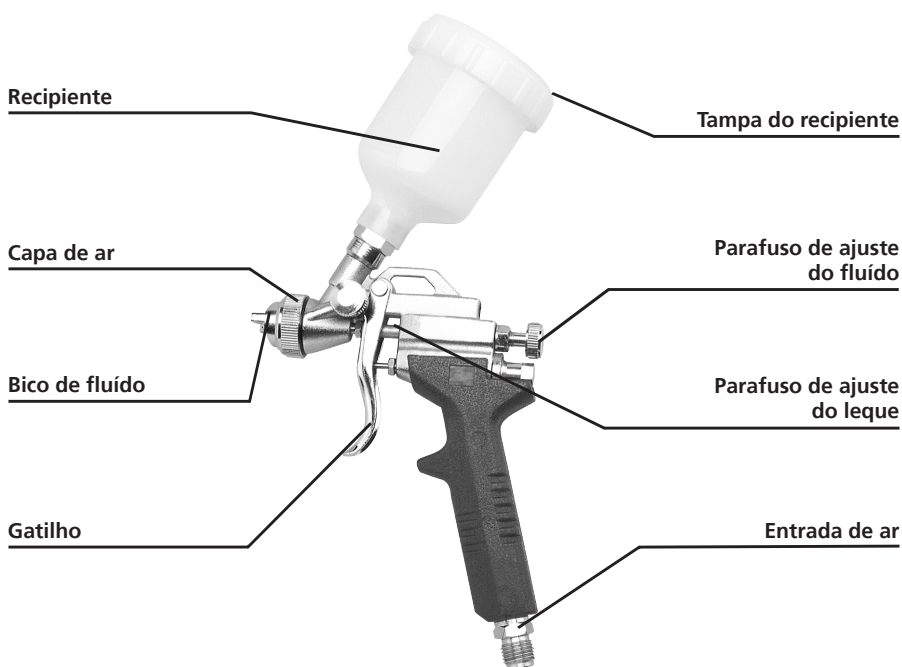

VISTA EXPLODIDA

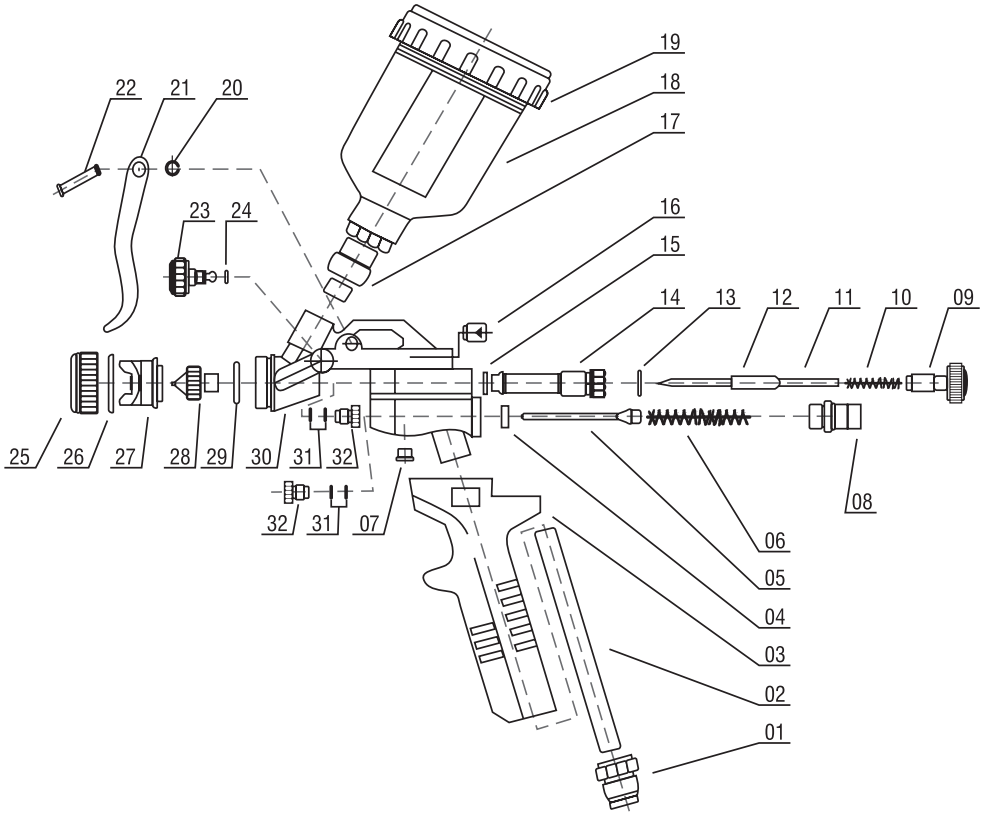

01. Conector de entrada de ar

02. Tubo de ar

03. Cabo da pistola

04. Arruela de borracha 4mm x 9mm x 3mm

05. Válvula do gatilho 2,5mm x 44mm

06. Mola 6,5mm x 35,5mm x 53,8mm

07. Parafuso fenda 4,8mm x 5mm

08. Botão regulador da válvula

09. Botão regulador da agulha

10. Mola da agulha 4mm x 53,3mm

11. Agulha 2,4mm x 104mm

12. Núcleo da agulha

13. Anel O'ring 8mm x 9mm x 1mm

14. Guia da agulha

15. Anel de vedação 7,5mm x 9,5mm x 1mm

16. Parafuso Allen sem cabeça 5,8mm x 7,9mm

17. Conector do recipiente 14mm x 25mm

18. Recipiente

19. Tapa do recipiente

20. Anel O'ring Ø 3mm

21. Gatilho

22. Pino do gatilho

23. Parafuso de ajuste**28. Bico****24. Anel O´ring 2,5mm x 6mm x 1,8mm****29. Anel O´ring 15mm x 19mm x 2,2mm****25. Porca frontal****30. Corpo da pistola****26. Arruela de vedação 19mm x 21mm x 5mm****31. Anel O´ring 2,5mm x 6mm x 1,8mm****27. Capa de ar****32. Parafuso 5,7mm x 8,4mm**

INSTALAÇÃO

AMBIENTE

Instale o equipamento em um ambiente ventilado, seco, limpo e sem a presença de materiais inflamáveis; Sujeira, ácido, fuligem e outros agentes de contaminação do ambiente não devem ultrapassar os limites aceitáveis das normas de segurança do trabalho; O equipamento não deve ser exposto ao sol e à chuva.

Instruções de Montagem/Use

1. Certifique-se que não há nenhum dano ao equipamento, antes de iniciar a montagem ou funcionamento;
2. Prepare o produto segundo indicação do fabricante, para uma correta pulverização;
3. Coloque o produto no recipiente em seguida tampe-o, tomando o cuidado para que fique bem vedado;
4. Coloque a capa de ar no bico apropriadamente e então aperte-a;

ATENÇÃO!

Coloque corretamente o anel de fixação, pois o mesmo possui roscas e a colocação erroneamente pode provocar danos à pistola e perda da garantia.

5. Conecte a entrada de ar da pistola na rede de ar comprimido. Observe sempre a pressão máxima recomendada de 60 lbf/pol² e só então inicie a pulverização acionando o gatilho;
6. Girando o parafuso de regulação de fluido no sentido anti-horário aumentará a pulverização, e girando no sentido horário diminuirá;
7. Para regular o leque, gire o parafuso do leque;
8. A pistola sempre deve ficar perpendicular à superfície a ser pintada/pulverizada;

IMPORTANTE!

Deve-se manter uma distância constante entre a pistola e a superfície, sendo entre 15 cm e 23 cm, e o movimento de vai e vem deverá ser reto e nunca em forma de arco.

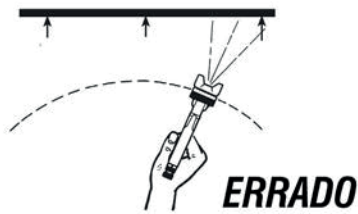
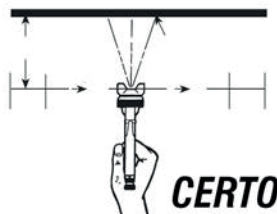

ATENÇÃO!

- » A Pistola de Pintura tipo Gravidade WORKER foi projetada para operar com compressores de ar com vazão de 2,4 pcm (pe³/min) e pressão máxima de 60 lbf/pol²;
- » Sempre utilize reguladores para que a pressão máxima do ar seja controlada.

CUIDADOS E MANUTENÇÃO

ATENÇÃO!

Evite acidentes. Sempre desconecte o equipamento da mangueira de ar antes de limpar ou realizar a manutenção.

Para a conservação do equipamento é recomendado uma manutenção rotineira que inclui:

- » Nunca deixe o recipiente conectado a pistola com produto dentro;
- » Após a utilização a pistola e o recipiente devem ser limpos;
- » Para limpeza utilize solvente compatível com o utilizado para a diluição do produto que foi aplicado;

IMPORTANTE!

Nunca mergulhe o corpo da pistola no *thinner* ou solvente, pois o equipamento possui anéis de vedação em borracha que podem sofrer ressecamento com a ação.

- » Para limpeza do recipiente remova-o do corpo, lave com solvente compatível;
- » Remonte o equipamento (recipiente + pistola), coloque o solvente compatível no recipiente e conecte-o na pistola;
- » Pulverize várias vezes até que haja a completa limpeza do corpo interno. Caso precise, remova apenas a capa de ar para limpeza;
- » Se necessário a limpeza externa do corpo da pistola, utilize apenas um pano úmido com o solvente. Após aplique uma camada fina de vaselina líquida, afim de evitar o ressecamento;

Lubrifique periodicamente as conexões, agulha e anéis de vedação com vaselina sólida, pois assim aumenta-se a vida útil da pistola.



» Para substituição de peças e componentes, leve o equipamento a uma assistência técnica autorizada.

Para limpeza do bico, corpo, capa de ar ou do recipiente da pistola não utilize objetos metálicos, use somente escovas apropriadas com cerdas de *nylon* ou plásticas.

RESOLUÇÃO DE PROBLEMAS

As orientações a seguir servem para a correção de pequenos problemas que poderão ser facilmente solucionados.

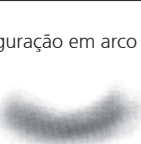
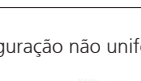
IMPORTANTE: Na realização de qualquer inspeção ou verificação, desconecte o equipamento da mangueira de ar.

PROBLEMA	CAUSA PROVÁVEL	SOLUÇÃO
Pulverização sai de forma turbulenta ou falhada 	<ol style="list-style-type: none"> 1. Pouco material no recipiente. 2. Bico solto. 3. Bico entupido. 4. Agulha de fluido seca. 5. Vedação dianteira da agulha danificada. 6. Inclinação demasiada do recipiente. 7. Conectores com vazamento. 8. Obstrução dos orifícios da capa de ar. 	<ol style="list-style-type: none"> 1. Adicione produto no recipiente. 2. Aperte o bico. 3. Desentupa o bico. 4. Lubrifique a agulha. 5. Ajuste ou substitua a capa de ar. 6. Não incline demasiadamente o recipiente. 7. Aperte os conectores. 8. Remova a capa e promova a sua limpeza.
Jato direcionado para a esquerda ou direita 	<ol style="list-style-type: none"> 1. Obstrução dos orifícios da capa de ar. 	<ol style="list-style-type: none"> 1. Remova a capa e promova a sua limpeza.
Configuração em arco 	<ol style="list-style-type: none"> 1. Bico gasto. 2. Sistema do bico solto. 3. Obstrução dos orifícios da capa de ar. 	<ol style="list-style-type: none"> 1. Substitua o bico e a agulha da pistola. 2. Promova o aperto do sistema do bico. 3. Remova a capa e promova a sua limpeza.
Configuração não uniforme 	<ol style="list-style-type: none"> 1. Obstrução dos orifícios da capa de ar. 2. Bico gasto. 	<ol style="list-style-type: none"> 1. Remova a capa e promova a sua limpeza. 2. Substitua o bico e a agulha da pistola.
Configuração centro estreito ou acinurrado 	<ol style="list-style-type: none"> 1. Material muito fino. 2. Pouco material no recipiente. 3. Pressão muito alta na pistola. 	<ol style="list-style-type: none"> 1. Deixe o material mais viscoso. 2. Adicione mais material no recipiente. 3. Reduza a pressão do ar.

PROBLEMA	CAUSA PROVÁVEL	SOLUÇÃO
Configuração carregada no centro 	<ol style="list-style-type: none"> 1. Material muito viscoso. 2. Pouca pressão na pistola de pintura. 3. Excesso de material. 4. Pulverização muito tempo no mesmo local. 	<ol style="list-style-type: none"> 1. Deixe o material mais fino. 2. Aumente a pressão na pistola de pintura. 3. Reduza o fluxo de material. 4. Promova a pulverização em sentido vai e vem.
Vazamento de tinta no bico	<ol style="list-style-type: none"> 1. Bico solto. 2. Sujeira no sistema bico e agulha. 3. Bico e agulha com desgaste. 	<ol style="list-style-type: none"> 1. Reaperte o bico. 2. Promova a limpeza. 3. Substitua o bico e a agulha da pistola.
Não pulveriza	<ol style="list-style-type: none"> 1. Pistola sem pressão. 2. Controle de fluido não está aberto o suficiente. 3. Material muito viscoso. 4. Obstrução dos orifícios da capa de ar. 5. Capa de ar solta. 	<ol style="list-style-type: none"> 1. Reaperte o bico. 2. Promova a limpeza. 3. Substitua o bico e a agulha da pistola.

DESCARTE

Não descarte peças e componentes da pistola no lixo comum, informe-se sobre locais ou sistemas de coleta seletiva em seu município.

CERTIFICADO DE GARANTIA

A WORKER garante por 6 (seis) meses, a partir da data de compra e mediante a apresentação da nota fiscal, o reparo da Pistola para Pintura tipo Gravidade WORKER nos postos autorizados, desde que sejam constatados defeitos mecânicos, elétricos ou de materiais, devidamente avaliados pelo assistente autorizado.

Esta garantia limita-se à substituição de peças e execução dos serviços necessários para o correto funcionamento da pistola para pintura. As despesas provenientes de transporte para encaminhar o equipamento até o assistente técnico autorizado mais próximo são de inteira responsabilidade do proprietário.

A WORKER isenta-se de responsabilidades por eventuais paralisações do equipamento, respondendo apenas pelo reparo, deixando-o em perfeitas condições de uso, desde que constatado defeito de fabricação.

A garantia não cobre desgaste natural, adaptações de peças ou uso de acessórios não originais, uso indevido ou esforço excessivo do equipamento, reparos ou consertos executados em oficinas ou por pessoas não autorizadas e não qualificadas. Também estão descobertos arranhões, fissuras, trincas ou qualquer outro dano causado à sua superfície em razão de movimentação, transporte e/ou estocagem.

Para solicitação de conserto em garantia preencha o formulário abaixo, devidamente carimbado pela loja onde o produto foi adquirido e encaminhe o equipamento para o assistente técnico autorizado mais próximo, acompanhado da nota fiscal de compra.

Modelo:	Nº Série:	Tensão:
Nome do proprietário:		
Endereço:		
Cidade:	UF:	CEP:
Telefone:	E-mail:	
Revendedor:	Telefone:	
Nº Nota Fiscal:	Data da venda:	
Carimbo do revendedor:		



WORKER®

Fabricado na China
 Importado e distribuído por:
 FNCL CNPJ 76.639.285/0001-77
 Atendimento ao cliente: (41) 2109 8005
www.worker.com.br

07/2017

ATENÇÃO!
 UTILIZE SEMPRE EQUIPAMENTOS
 DE PROTEÇÃO INDIVIDUAL (EPI).



